

Dane o produkcie

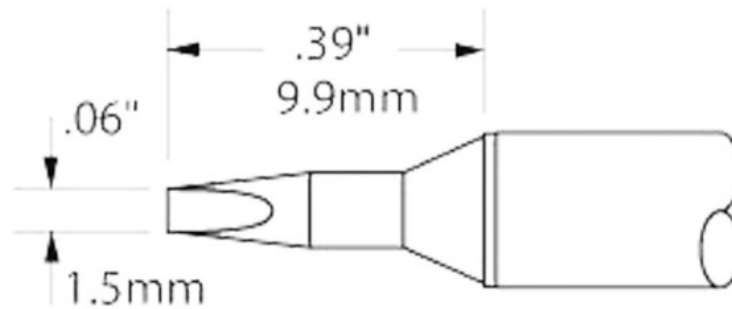

ID produktu 1339

Nazwa produktu Grot lutowniczy STTC-038 do serii MX-5000.

Numer katalogowy MC-STTC-038

Producent OKI METCAL

Opis

Grot lutowniczy STTC-038 do serii MX-5000, wymiary 1,5 x 9,9 mm.

MC-STTC-038 - Grot lutowniczy STTC-038 do serii MX-5000, wymiary 1,5 x 9,9 mm, max. temp. 357 st. C

MC-STTC-538 - Grot lutowniczy STTC-038 do serii MX-5000, wymiary 1,5 x 9,9 mm, max. temp. 302 st. C

MC-STTC-138 - Grot lutowniczy STTC-038 do serii MX-5000, wymiary 1,5 x 9,9 mm, max. temp. 412 st. C

MC-STTC-838 - Grot lutowniczy STTC-038 do serii MX-5000, wymiary 1,5 x 9,9 mm, max. temp. 485 st. C

