

## Dane o produkcie

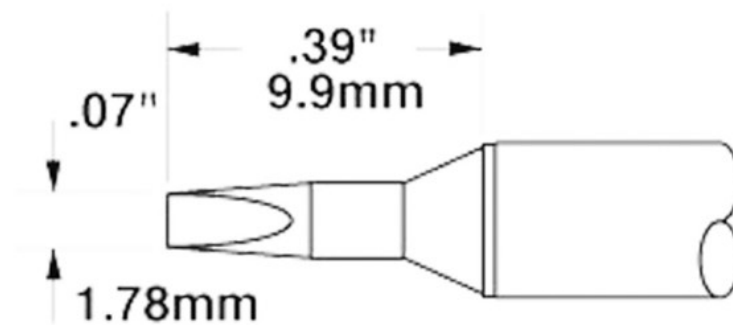

**ID produktu** 1338

**Nazwa produktu** Grot lutowniczy STTC-037 do serii MX-5000.

**Numer katalogowy** MC-STTC-037

**Producent** OKI METCAL

### Opis

Grot lutowniczy STTC-037 do serii MX-5000, wymiary 1,78 x 9,9 mm.

MC-STTC-037 - Grot lutowniczy STTC-037 do serii MX-5000, wymiary 1,78 x 9,9 mm, max. temp. 357 st. C

MC-STTC-537 - Grot lutowniczy STTC-037 do serii MX-5000, wymiary 1,78 x 9,9 mm, max. temp. 302 st. C

MC-STTC-137 - Grot lutowniczy STTC-037 do serii MX-5000, wymiary 1,78 x 9,9 mm, max. temp. 412 st. C

MC-STTC-837 - Grot lutowniczy STTC-037 do serii MX-5000, wymiary 1,78 x 9,9 mm, max. temp. 485 st. C

