

Dane o produkcie

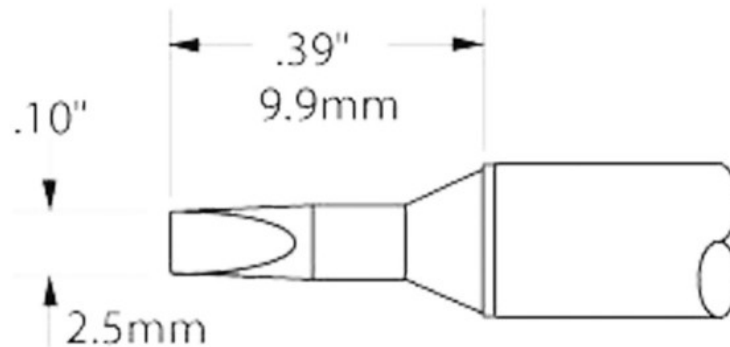

ID produktu 1337

Nazwa produktu Grot lutowniczy STTC-036 do serii MX-5000.

Numer katalogowy MC-STTC-036

Producent OKI METCAL

Opis

Grot lutowniczy STTC-036 do serii MX-5000, wymiary 2,5 x 9,9 mm.

MC-STTC-036 - Grot lutowniczy STTC-036 do serii MX-5000, wymiary 2,5 x 9,9 mm, max. temp. 357 st. C

MC-STTC-536 - Grot lutowniczy STTC-036 do serii MX-5000, wymiary 2,5 x 9,9 mm, max. temp. 302 st. C

MC-STTC-136 - Grot lutowniczy STTC-036 do serii MX-5000, wymiary 2,5 x 9,9 mm, max. temp. 412 st. C

MC-STTC-836 - Grot lutowniczy STTC-036 do serii MX-5000, wymiary 2,5 x 9,9 mm, max. temp. 485 st. C

