

Dane o produkcie

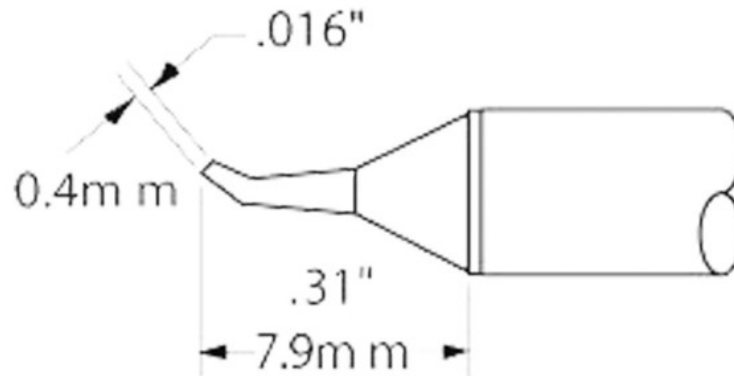

ID produktu 1335

Nazwa produktu Grot lutowniczy STTC-026 do serii MX-5000.

Numer katalogowy MC-STTC-026

Producent OKI METCAL

Opis

Grot lutowniczy STTC-026 do serii MX-5000, wymiary 0,4 x 7,9 mm.

MC-STTC-026 - Grot lutowniczy STTC-026 do serii MX-5000, wymiary 0,4 x 7,9 mm, max. temp. 357 st. C

MC-STTC-526 - Grot lutowniczy STTC-026 do serii MX-5000, wymiary 0,4 x 7,9 mm, max. temp. 302 st. C

MC-STTC-126 - Grot lutowniczy STTC-026 do serii MX-5000, wymiary 0,4 x 7,9 mm, max. temp. 412 st. C

MC-STTC-826 - Grot lutowniczy STTC-026 do serii MX-5000, wymiary 0,4 x 7,9 mm, max. temp. 485 st. C

