

Dane o produkcie

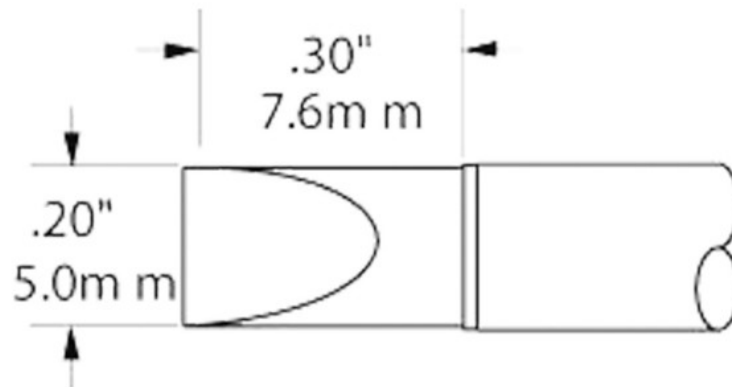

ID produktu 1331

Nazwa produktu Grot lutowniczy STTC-017 do serii MX-5000.

Numer katalogowy MC-STTC-017

Producent OKI METCAL

Opis

Grot lutowniczy STTC-017 do serii MX-5000, wymiary 5,0 x 7,6 mm.

MC-STTC-017 - Grot lutowniczy STTC-017 do serii MX-5000, wymiary 5,0 x 7,6 mm, max. temp. 357 st. C

MC-STTC-517 - Grot lutowniczy STTC-017 do serii MX-5000, wymiary 5,0 x 7,6 mm, max. temp. 302 st. C

MC-STTC-117 - Grot lutowniczy STTC-017 do serii MX-5000, wymiary 5,0 x 7,6 mm, max. temp. 412 st. C

MC-STTC-817 - Grot lutowniczy STTC-017 do serii MX-5000, wymiary 5,0 x 7,6 mm, max. temp. 485 st. C

