

Dane o produkcie

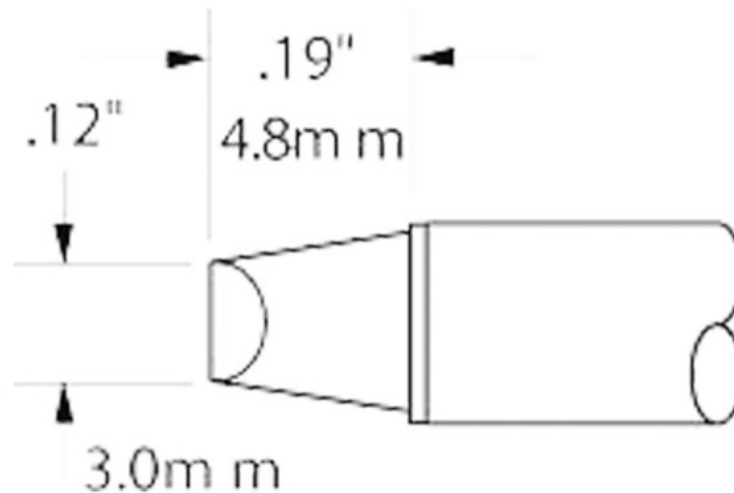

ID produktu 1330

Nazwa produktu Grot lutowniczy STTC-013 do serii MX-5000.

Numer katalogowy MC-STTC-013

Producent OKI METCAL

Opis

Grot lutowniczy STTC-013 do serii MX-5000, wymiary 3,0 x 4,8 mm.

MC-STTC-013 - Grot lutowniczy STTC-013 do serii MX-5000, wymiary 3,0 x 4,8 mm, max. temp. 357 st. C

MC-STTC-513 - Grot lutowniczy STTC-013 do serii MX-5000, wymiary 3,0 x 4,8 mm, max. temp. 302 st. C

MC-STTC-113 - Grot lutowniczy STTC-013 do serii MX-5000, wymiary 3,0 x 4,8 mm, max. temp. 412 st. C

MC-STTC-813 - Grot lutowniczy STTC-013 do serii MX-5000, wymiary 3,0 x 4,8 mm, max. temp. 485 st. C

